

termet

KATALOG CZĘŚCI ZAMIENNYCH

**kotła gazowego centralnego ogrzewania
jednofunkcyjnego**

**typ: GCO-29-06
GCO-29-06/E
GCO-10-15
GCO-20-00**

termet s.a.

ul. Wałbrzyska 33, 58-160 Świebodzice

tel.(0 74) 854-04-46-serwis; fax.(0 74) 854-05-42

Dział sprzedaży: tel. (074) 854-15-05; tel./fax (074) 854-07-03

<http://www.termet.com.pl>

e-mail: admin@termet.com.pl market@termet.com.pl

termet@termet.com.pl serwis@termet.com.pl

WPROWADZENIE

Katalog części zamiennych kotłów gazowych centralnego ogrzewania, przeznaczony jest głównie dla sprzedawców i punktów usługowych zajmujących się zamawianiem i rozprowadzaniem części, naprawą i konserwacją kotłów w okresie gwarancyjnym i pogwarancyjnym.

Niniejszy katalog obejmuje części zamienne kotłów typu: GCO-29-06, GCO-29-06/E, GCO-10-15 i GCO-20-00.

Katalog zawiera rysunki zestawieniowe kotłów, na których pokazane są części i zespoły, ich położenie i sposób zamocowania w wyrobie.

Każda część na rysunku oznaczona jest numerem (pozycją), pod którym w odpowiedniej tabeli podane są: nazwa, numer rysunku oraz opis miejsca zamontowania.

Te części, których nie można było pokazać na rysunku występują w tabelach pod odpowiednią liczbą porządkową.

Przy zamawianiu określonych części należy powołać się na niniejszy katalog podając pełną nazwę części lub zespołu oraz nr rysunku.

Przykład oznaczenia części

Dysza palnika na gaz ziemny: 2E-G20 – 20mbar (GZ-50) do kotła gazowego centralnego ogrzewania typu GCO-10-15 w tabeli w pozycji 13 znajdujemy:

**_Dysza palnika na gaz ziemny: 2E-G20 – 20mbar (GZ-50)
nr rys. 675.00.00.52.**

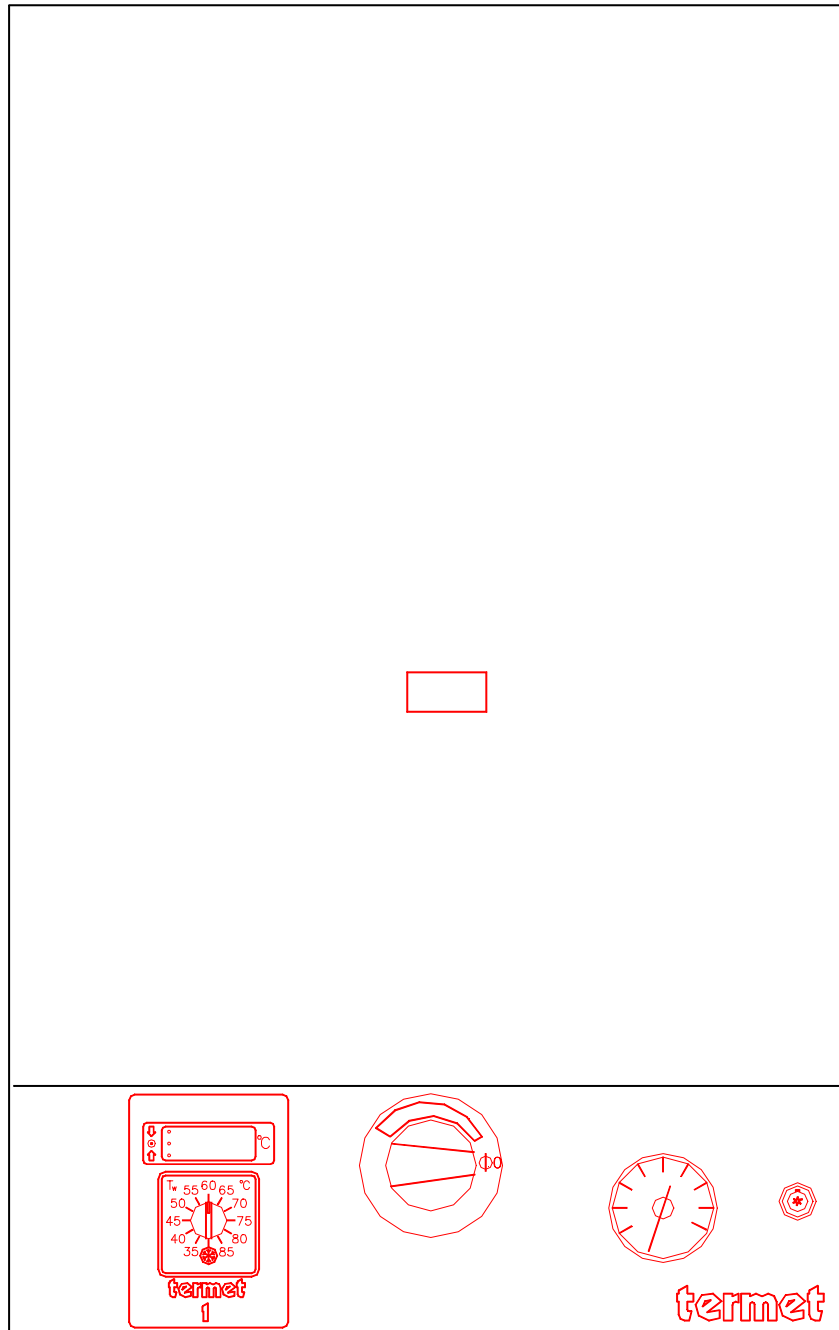

Rys.1. Widok ogólny kotła typ GCO-29-06/E

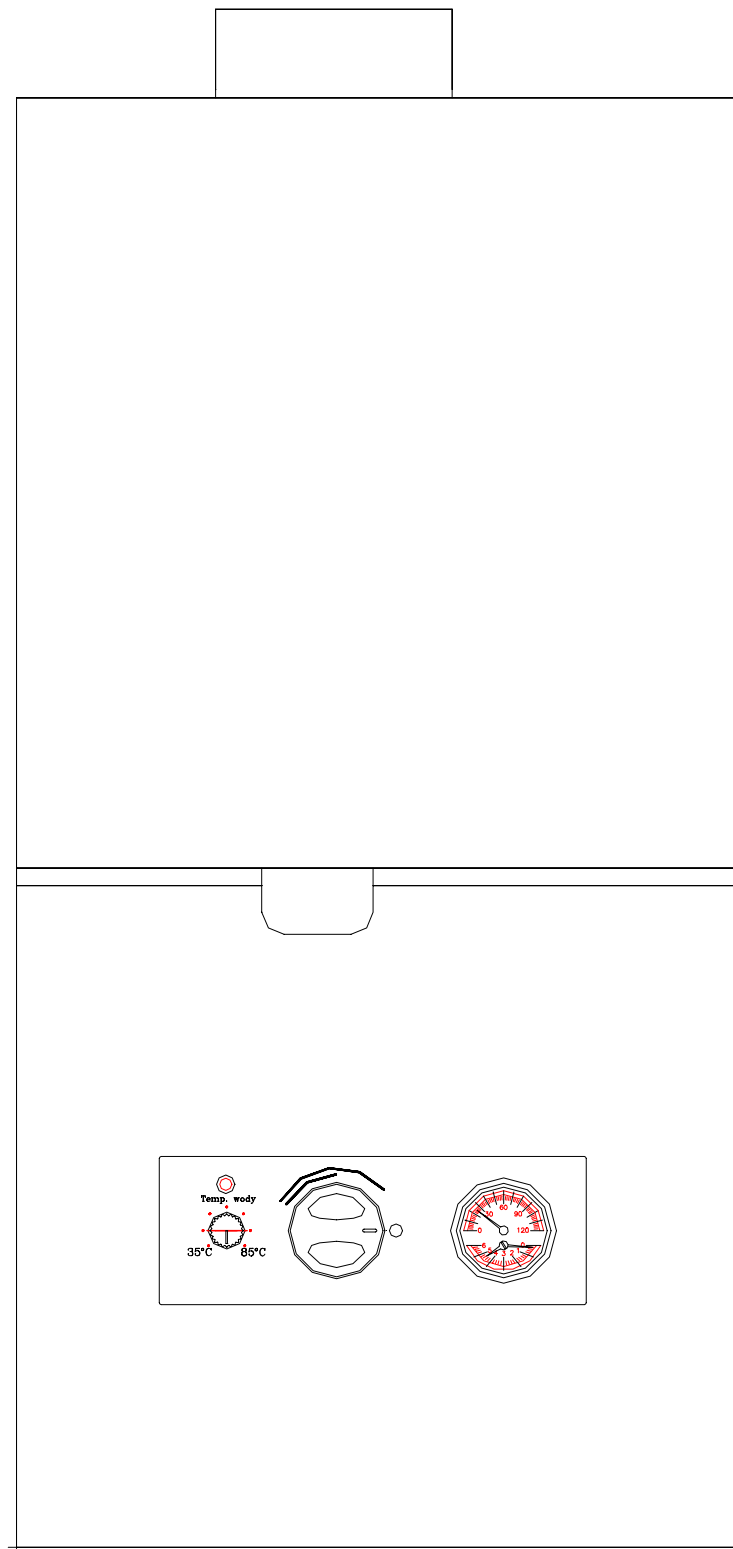

Rys.2. Widok ogólny kotła typ GCO-10-15

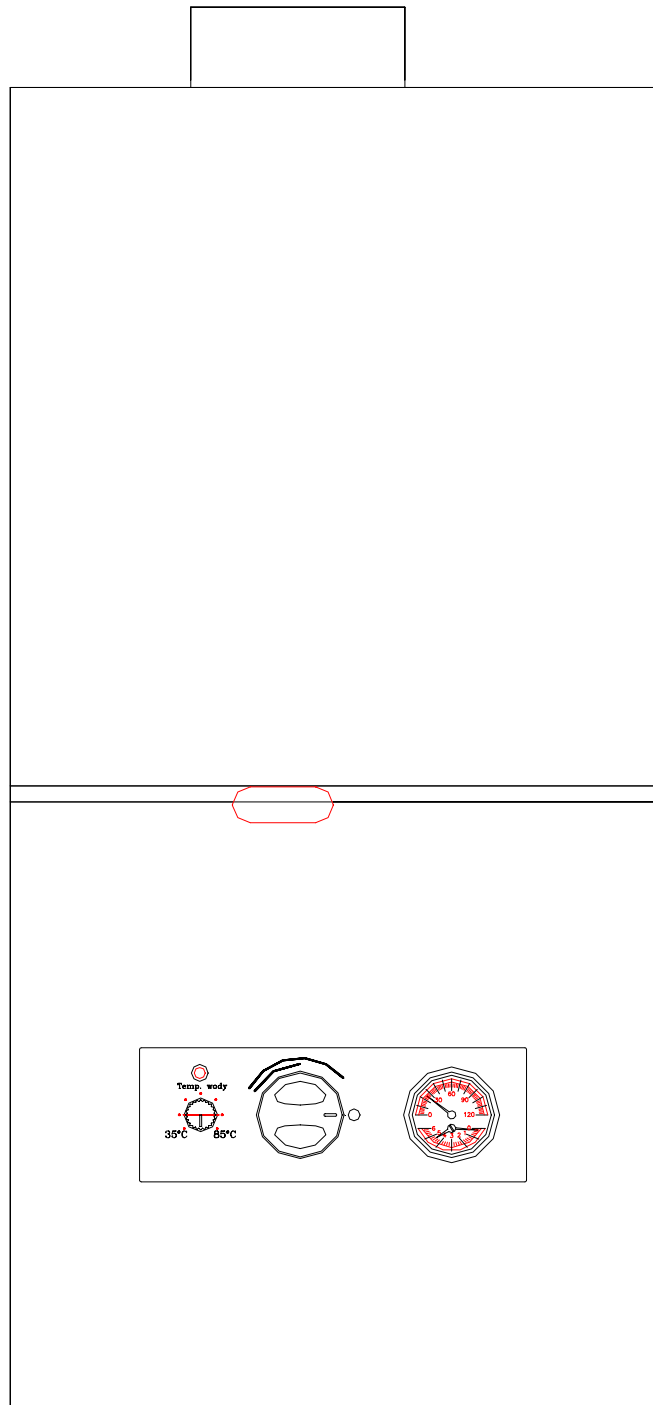

Rys.3. Widok ogólny kotła typ GCO-20-00

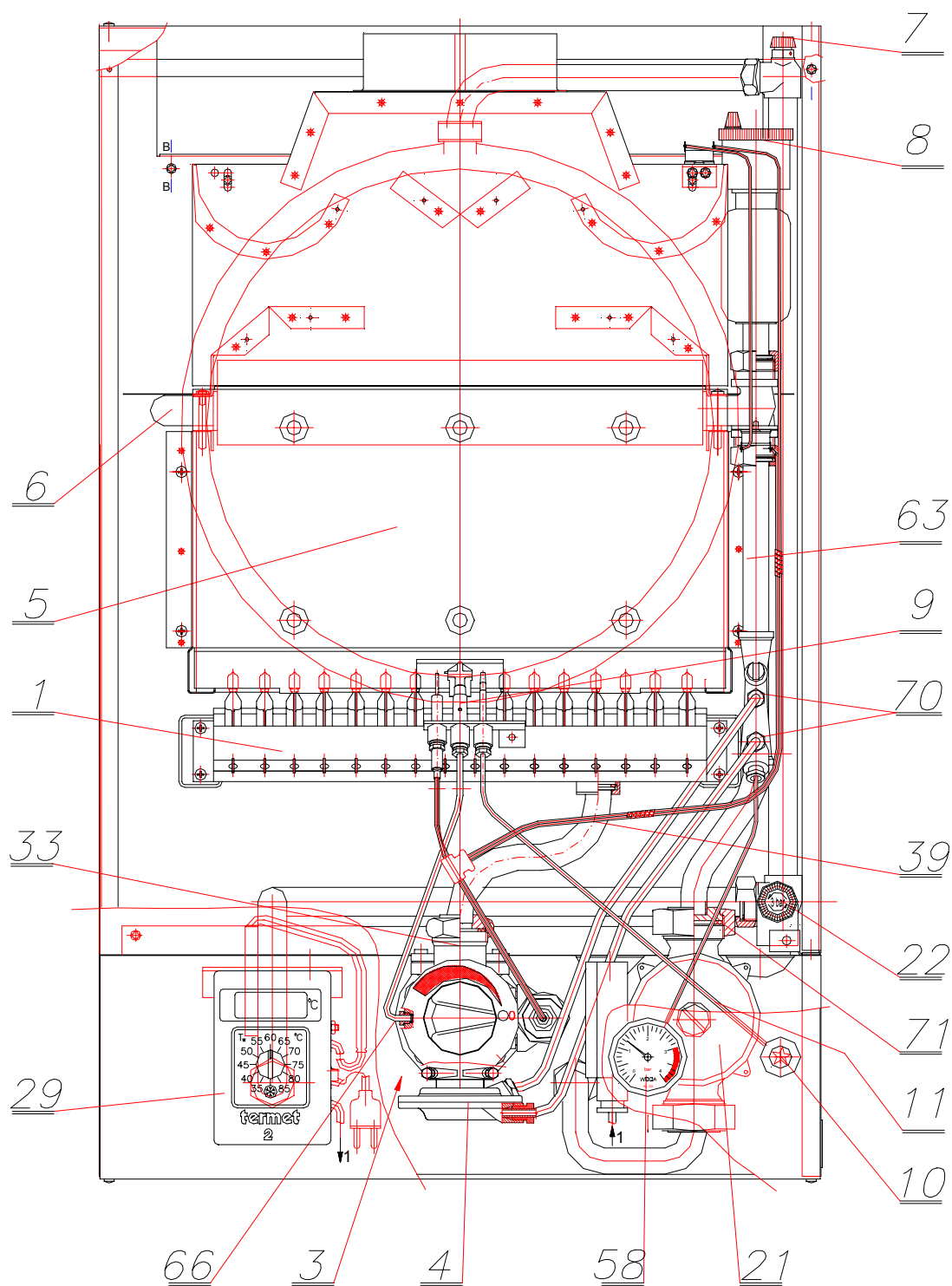

Rys.4. Podstawowe elementy kotła typ GCO-29-06 i GCO-29-06/E

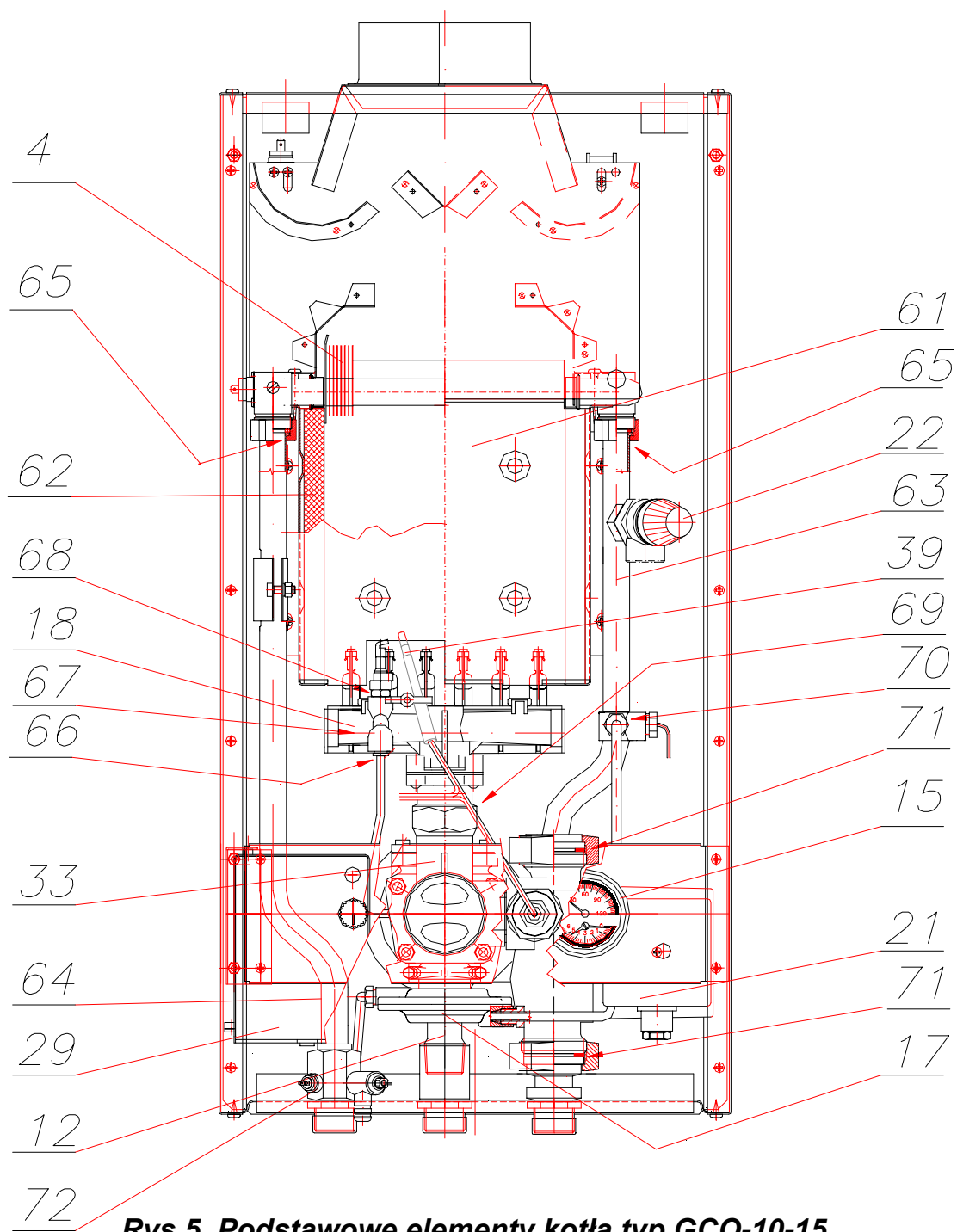

Rys.5. Podstawowe elementy kotła typ GCO-10-15

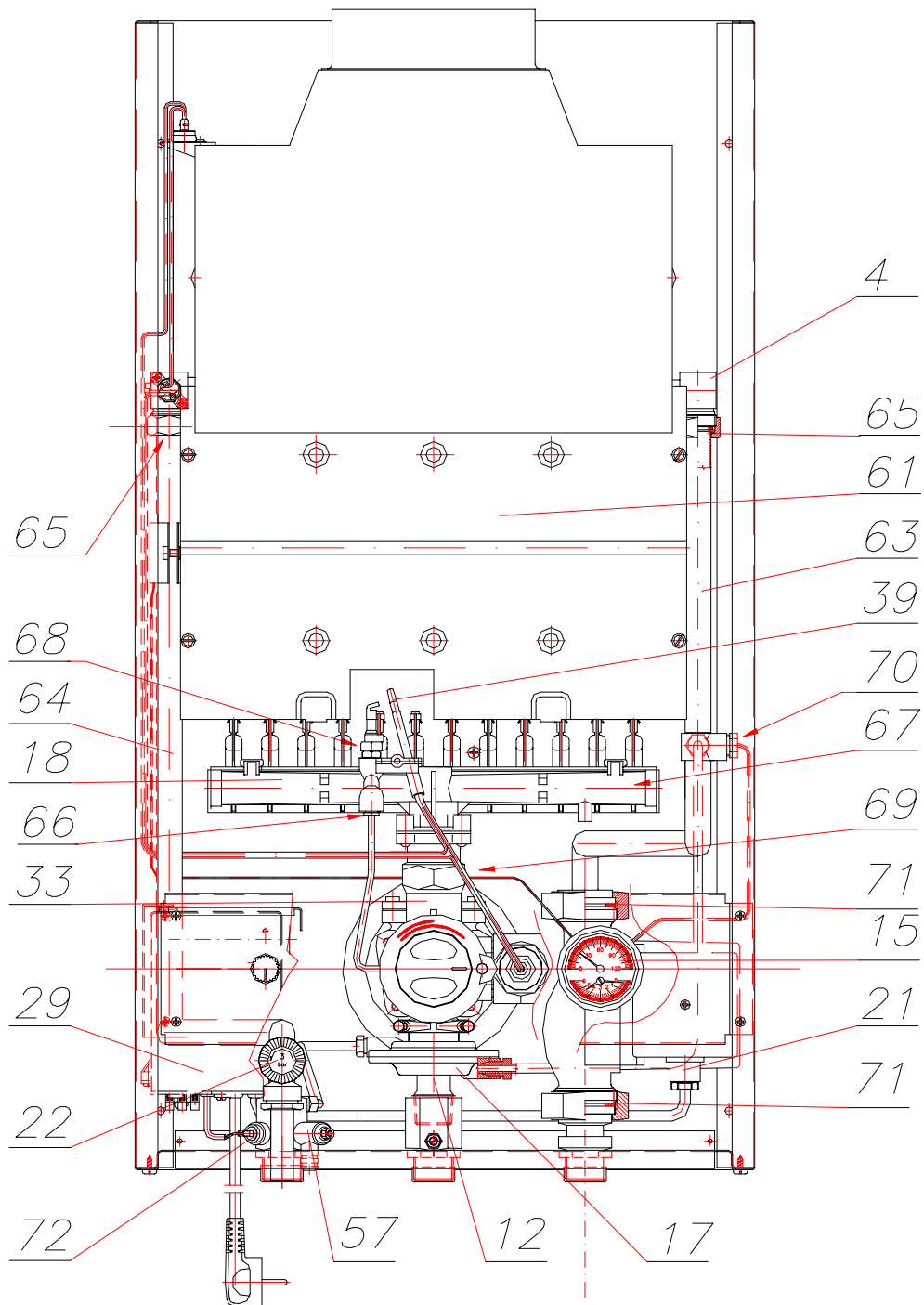

Rys.6. Podstawowe elementy kotła typ GCO-20-00

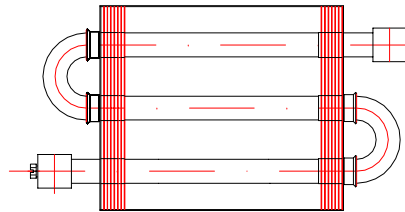
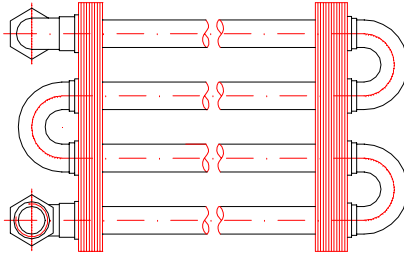

Wykaz części zamiennych kotłów gazowych centralnego ogrzewania typ GCO-10-15, GCO-29-06, GCO-29-06/E i GCO-20-00

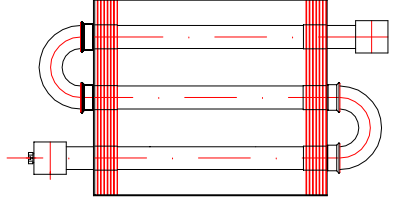
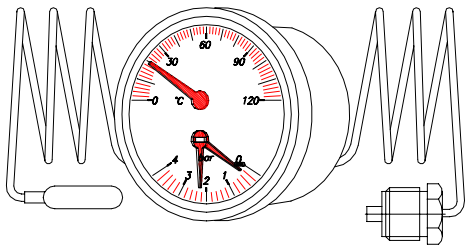
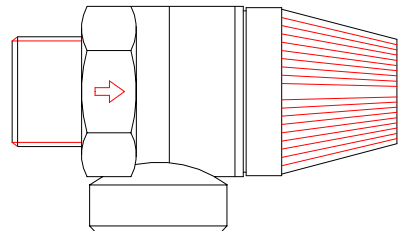
L.p.	Poz. na rysunku kotła	Nazwa zespołu (detalu)	Nr rysunku poprzedni	Nr rysunku (oznaczenie handlowe)	Ilość sztuk na wyrób	Zamontowano w kotle Miejsce zamontowania (uwagi)	Rysunek lub fotografia części zamiennej
1	2	3	4	5	6	7	8
1	4	Wymiennik ciepła spaliny - woda	920 16 00 00	560 26 00 00	1	GCO-10-15 Osadzony na komorze spalania	
	6		580 06 20 00	560 36 00 00		GCO-29-06 GCO-29-06/E Osadzony na komorze spalania	

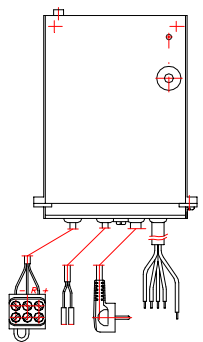
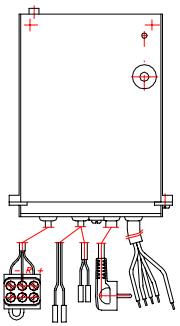
1	2	3	4	5	6	7	8
2	4	Wymiennik ciepła	910 06 00 00	560 46 00 00		<p>GCO-20-00</p> <p>Osadzony na komorze spalania</p>	
3	15	Manometr z termometrem Lub	---	560 00 80 00 lub 560 00 81 00	1	<p>GCO-10-15 GCO-20-00</p> <p>GCO-29-06</p>	
		Wskaźnik podwójny do pomiaru ciśnienia i temperatury	910 00 82 00	560 00 82 00			
4	22 12	Zawór bezpieczeństwa	---	560 33 00 00 (typ 312 CALEFFI)	1	<p>GCO-10-15 GCO-20-00 GCO-29-06 GCO-29-06/E</p>	

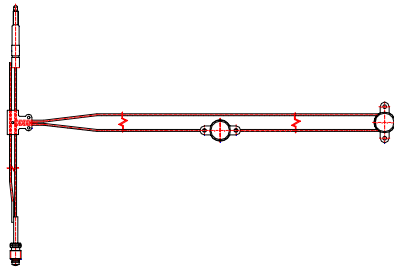
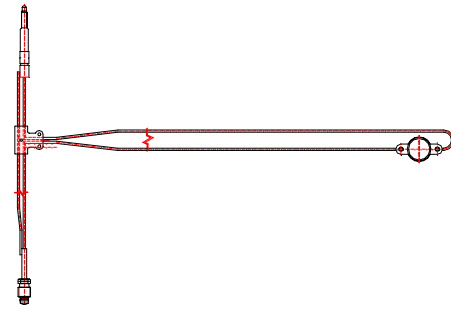
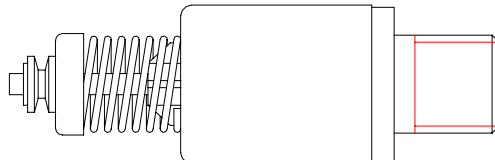
1	2	3	4	5	6	7	8
6	29	Sterownik	920 20 00 00	560 20 00 00	1	GCO-10-15 GCO-20-00 W produkcji do końca 1999 roku	
6	29		920 21 00 00	560 21 00 00		GCO-10-15 GCO-20-00 Sterownik 920 21 00 00 wchodzi do kotła GCO-10-15 razem z podz. termopary rys. 920 72 00 00 oraz do kotła GCO-20-00 razem z podz. termopary rys. 910 72 00 00 w produkcji od 01.01.2000 r.	
7	8	Sterownik	920 25 00 00	560 25 00 00 firmy TESTER		1	GCO-29-06 Przy wymianie sterownika należy również wymienić regulator temp. pomieszczeń na inny zasilany prądem o napięciu 24V.
						GCO-29-06/E Przy wymianie sterownika należy dodatkowo zamontować na instalacji termometr (np. o nr rys. 860.21.40.00 z katalogu termet) a jego czujnik umieścić na rurce obok czujnika regulatora temperatury wody	

1	2	3	4	5	6	7	8
8	39	Podzespół termopary	920 71 00 00	560 74 00 00	1	GCO-10-15 W produkcji do końca 1999r.	
		Podzespół termopary	910 71 00 00	560 75 00 00		GCO-20-00 W produkcji do końca 1999r.	
	10	Podzespół termopary	580 71 20 00	560 71 20 00		GCO-29-06 GCO-29-06/E	
	39	Podzespół termopary	920 72 00 00	560 76 00 00		GCO-15-10 Podz. termopary nr rys. 920 72 00 00 razem ze sterownikiem nr rys. 920 21 00 00 wchodzi do kotłów wyprodukowanych po 1999r.	
Podzespół termopary		910 72 00 00	560 77 00 00	GCO-20-00 Podz. termopary nr rys. 910 72 00 00 razem ze sterownikiem nr rys. 920 21 00 00 wchodzi do kotłów wyprodukowanych po 1999r.			
9		Elektromagnes		390.03.16.00	1	GCO-10-15 GCO-29-06 GCO-29-06/E GCO-20-00 Element zabezpieczenia przeciwwypływowego montowany w zespole gazowym	

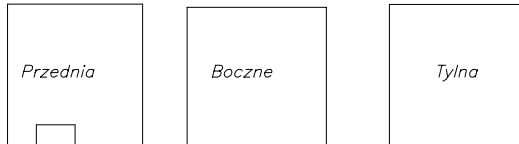
1	2	3	4	5	6	7	8	
		Okładziny – komplet	550 06 20 00	560 37 10 00	1 kpl.	GCO-10-15 Wchodzą do komory spalania		
		Okładzina przednia	920 50 00 01	560 37 10 01	1			
		Okładzina boczna	920 50 00 02	850 50 00 02	2			
		Okładzina tylna	920 50 00 03	850 50 00 03	1			
10		Okładziny – komplet	580 06 12 00	560 36 12 00	1 kpl.	GCO-29-06 GCO-29-06/E Wchodzą do komory spalania		
		Okładzina III	580 06 10 01	560 36 12 01	1			
		Okładzina II	570 06 10 03	560 36 12 03	2			
		Okładzina I	570 06 10 01	560 36 12 04	1			
			Okładziny – komplet	550 06 20 00	560 06 11 00	1 kpl.	GCO-20-00 Wchodzą do komory spalania	
			Okładzina przednia	550 06 00 03	560 06 11 03	1		
			Okładzina boczna	550 06 00 05	560 06 11 05	2		
		Okładzina tylna	550 06 00 04	560 06 11 04	1			

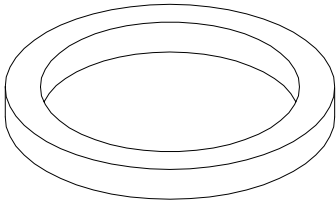
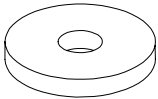
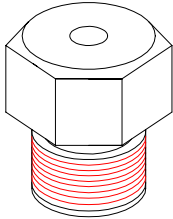

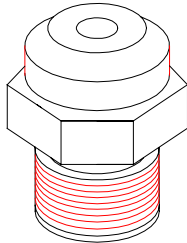
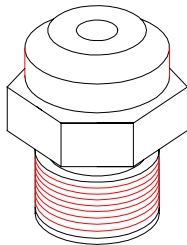
1	2	3	4	5	6	7	8
11	65	Uszczelka fibrowa ≠2x22x17,3	520 00 00 13	560 00 00 13	2	GCO-10-15 GCO-20-00 Wchodzi pomiędzy instalację a wymiennik ciepła	
12	66	Uszczelka gambitowa ≠1x8,5x2,5		390.90.00.01	2	GCO-10-15 GCO-20-00	
					1	GCO-29-06 GCO-29-06/E Wchodzi pod rurkę zapalacza w zesp. gazowym	
13	67	Dysza palnika na gaz: ziemny: 2E-G20 – 20mbar (GZ-50) ziemny: 2Lw - GZ-410 – 20mbar (GZ-41,5) ziemny: 2Ls- GZ350 – 13mbar (GZ-35) skroplony: 3PB/P- G30/G31 – 36mbar (B i C)		675 00 00 52	6	GCO-10-15 oznaczenie 125	
				675 00 00 65	6	oznaczenie 130	
				675 00 00 61	6	oznaczenie 170	
				675 00 00 51	6	oznaczenie 75	

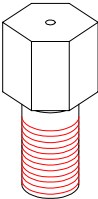
1	2	3	4	5	6	7	8
cd 13		Dysza palnika na gaz: ziemny: 2E-G20 – 20mbar (GZ-50)		675 00 00 52	12	GCO-20-00 oznaczenie 125	
		ziemny: 2Lw-GZ-410 – 20mbar (GZ-41,5)		675 00 00 61	12	oznaczenie 170	
		ziemny: 2Ls-GZ350 – 13mbar (GZ-35)		675 00 00 64	12	oznaczenie 190	
		skroplony: 3PB/P-G30/G31 – 36mbar (B i C)		675 00 00 51	12	oznaczenie 75	
67		Dysza palnika na gaz: ziemny: 2E-G20 – 20mbar (GZ-50)		561 70 00 01	16	GCO-29-06 GCO-29-06/E oznaczenie 125	
		ziemny: 2Ls-GZ350 – 13mbar (GZ-35)		562 70 00 01	16	oznaczenie 190	
		skroplony: 3PB/P-G30/G31 – 36mbar (B i C)		563 70 00 01	16	oznaczenie 75	

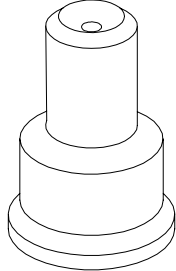
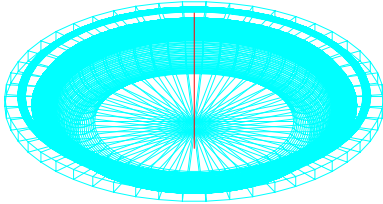
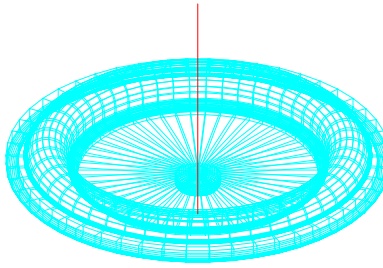
1	2	3	4	5	6	7	8	
14	68	Dysza zapalacza na gaz: ziemny: 2E-G20 – 20mbar (GZ-50)		675 00 00.09	1	GCO-10-15 oznaczenie C		
		ziemny:2Lw-GZ-410 – 20mbar (GZ-41,5)		675 00 00.09	1	oznaczeni C		
		ziemny: 2Ls-GZ350 – 13mbar (GZ-35)		675 00 00.10	1	oznaczenie D		
		skroplony:3PB/P-G30/G31 – 36mbar (B i C)		675 00 .00.07	1	oznaczenie A		
			Dysza zapalacza na gaz: ziemny: 2E-G20 – 20mbar (GZ-50)		675 00 00.08	1		GCO-20-00 oznaczenie B
			ziemny:2Lw-GZ-410 – 20mbar (GZ-41,5)		675 00 00.08	1		oznaczeni B
			ziemny: 2Ls-GZ350 – 13mbar (GZ-35)		675 00 00.10	1		oznaczenie D
			skroplony:3PB/P-G30/G31 – 36mbar (B i C)		675 00 00.07	1		oznaczenie A

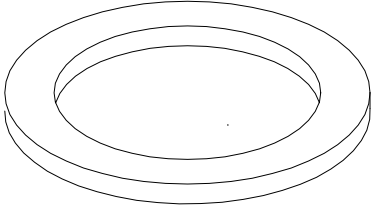
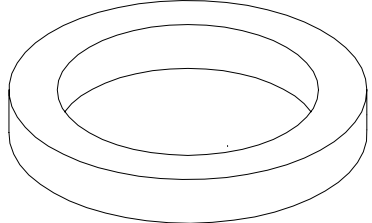
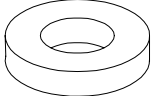

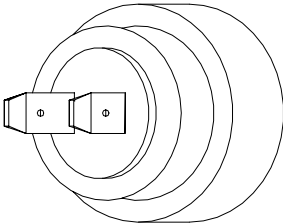
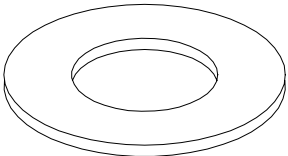
1	2	3	4	5	6	7	8
cd14		Dysza zapalacza na gaz:				GCO-29-06 GCO-29-06/E	
		ziemny: 2E-G20 – 20mbar (GZ-50)		561 70 10 01	1	oznaczenie 27	
		ziemny: 2Ls-GZ350 – 13mbar (GZ-35)		562 70 10 01	1	oznaczenie 32	
		skroplony: 3PB/P-G30/G31 – 36mbar (B i C)		563 70 10 01	1	oznaczenie 22	
15		Przepona		390.03.20.08	1	GCO-10-15 GCO-29-06 GCO-29-06/E GCO-20-00 Element stabilizatora strumienia gazu	
16		Przepona	920 05 00 03	560 55 00 03	1	GCO-10-15 GCO-20-00	
			520 05 00 03	560 65 00 03		GCO-29-06 GCO-29-06/E Element zespołu wodnego	

1	2	3	4	5	6	7	8
17		Uszczelka gambitowa ≠2x16x24		560 00 00 26	1	GCO-29-06 GCO-29-06/E Uszczelnienie złącza rurki gazowej z palnikiem głównym	
18		Uszczelka gumowa ≠4x16,3x22,5	520 00 00 12	560 00 00 12	1	GCO-29-06 GCO-29-06/E Uszczelnienie złącza rurki spustowej z instalacją c.o.	
19	70	Uszczelka fibrowa ≠1,5x8,8x4,5	520 00 00 16	560 00 00 16	2	GCO-10-15 GCO-29-06 GCO-29-06/E GCO-20-00 Wchodzi pod rurkę dolną i górną	

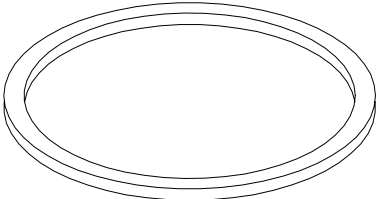
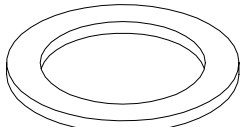
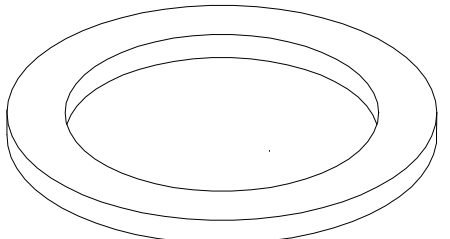
1	2	3	4	5	6	7	8
20	72	Czujnik temperatury z uszczelką	590 91 00 00	560 91 00 00 (NTC mod. T7335C firmy Honeywell)	1	GCO-10-15 GCO-20-00 Wchodzi do zespołu rury cieplej wody	
21		Uszczelka z gumy $\neq 1 \times 25 \times 13$ - oring		390.03.18.02	1	GCO-10-15 GCO-29-06 GCO-29-06/E GCO-20-00 Uszczelnienie grzybka III w zespole gazowym	
22		Uszczelka z gumy $\text{Ø}3 \times 2,4$		390.03.11.02	1	GCO-10-15 GCO-29-06 GCO-29-06/E GCO-20-00 Uszczelnienie w podzespole iglicy w zespole gazowym	

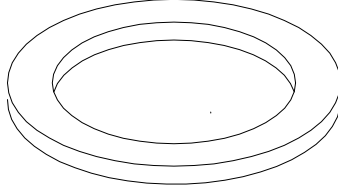
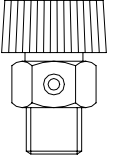
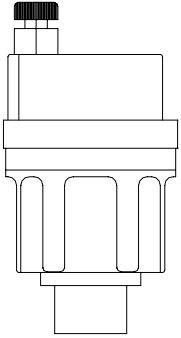
1	2	3	4	5	6	7	8
23		Uszczelka z gambitu ≠1x32x28,5		390.03.10.14	1	GCO-10-15 GCO-29-06 GCO-29-06/E GCO-20-00 Uszczelnienie korpusu z korpusem elektromagnesu	
24		Uszczelka z gambitu ≠1x20x14,2		390.03.10.15	1	GCO-10-15 GCO-29-06 GCO-29-06/E GCO-20-00 Uszczelnienie elektromagnesu w korpusie elektromagnesu	
25	69	Uszczelka z gambitu ≠2x37x27		390.90.00.03	1	GCO-10-15 GCO-29-06 GCO-29-06/E GCO-20-00 Wchodzi pomiędzy palnik a zespół gazowy	

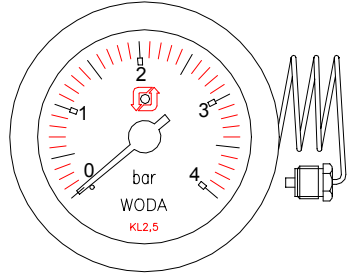
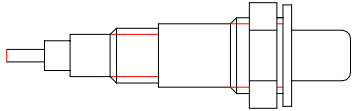
1	2	3	4	5	6	7	8
26		Uszczelka fibrowa ≠2x16x24		560 00 00 30	5	GCO-29-06 GCO-29-06/E Uszczelnienie wszystkich wodnych połączeń z gwintem G3/4"	
27		Odpowietrznik ręczny		560 31 00 00 (1/8" art. 506) lub 560 34 00 00 LS6	1	GCO-29-06 GCO-29-06/E	
28		Odpowietrznik automatyczny		560 32 00 00 (502 N3 BA GOST 3/8") lub 560 35 00 00 (MKV/R)	1	GCO-29-06 GCO-29-06/E	

1	2	3	4	5	6	7	8
29		Wskaźnik ciśnienia	550 00 70 00 550 00 71 00	60 00 70 00 lub 560 00 71 00 (MC50)	1	GCO-29-06/E	
30		Zapalacz piezo		560 00 96 00	1	GCO-29-06 GCO-29-06/E	
31		Przewód zapalacza piezo		560 00 91 00 (mod. LB310 dł. 400 mm) lub 560 00 94 00 (PK 400/A)	1 1	GCO-29-06 GCO-29-06/E	

1	2	3	4	5	6	7	8
32		Zespół zapalacza na gaz: ziemny: 2E-G20 – 20mbar (GZ-50) ziemny: 2Ls-GZ350 – 13mbar (GZ-35) skroplony: 3PB/P-G30/G31 – 36mbar (B i C)		561 70 10 00 562 70 10 00 563 70 10 00	1 1 1	GCO-29-06 GCO-29-06/E	