



termet

KATALOG

CZĘŚCI ZAMIENNYCH

Kotłów gazowych centralnego ogrzewania dwufunkcyjnych

- z otwartą komorą spalania
 - typ GCO-DP-14-00**
 - typ GCO-DP-21-05**
 - typ GCO-DP-21-23**
 - typ GCO-DP-29-26**

- z zamkniętą komorą spalania
 - typ GCO-DP-21-13**
 - typ GCO-DP-29-36**

termet s.a.

ul. Wałbrzyska 33, 58-160 Świebodzice

tel.(0 74) 854-04-46-serwis; fax.(0 74) 854-05-42

Dział Sprzedaży: tel. (074) 854-15-05; telefax (074) 854-07-03

<http://www.termet.com.pl>

e-mail: admin@termet.com.pl market@termet.com.pl
termet@termet.com.pl serwis@termet.com.pl

Wprowadzenie

Katalog części zamiennych kotła grzewczego przeznaczony jest głównie dla sprzedawców i punktów usługowych zajmujących się zamawianiem i rozprowadzaniem części, naprawą i konserwacją kotła w okresie gwarancyjnym i pogwarancyjnym.

Katalog zawiera rysunek zestawieniowy kotła na którym pokazane są jego części i zespoły ich położenie i sposób zamocowania wyrobie.

Każda część na rysunku oznaczona jest numerem (pozycją), pod którym w odpowiedniej tabeli podawane są: nazwa, nr rysunku oraz opis miejsca zamontowania.

Te części, których nie można było pokazać na rysunku występują w tabelach pod odpowiednią liczbą porządkową.

Przy zamawianiu określonych części należy powołać się na niniejszy katalog podając pełną nazwę części lub zespołu oraz nr rysunku.

Przykład oznaczania części :

Dysza na gaz ziemny 2E-G20 (GZ-50) do kotła GCO-DP-14-00

w tabeli pod poz.6 znajdujemy:

Dysza na gaz ziemny 2E-G20 (GZ-50) nr rys. 851.70.20.01

oznaczenie 115 ilość sztuk/wyrób = 8

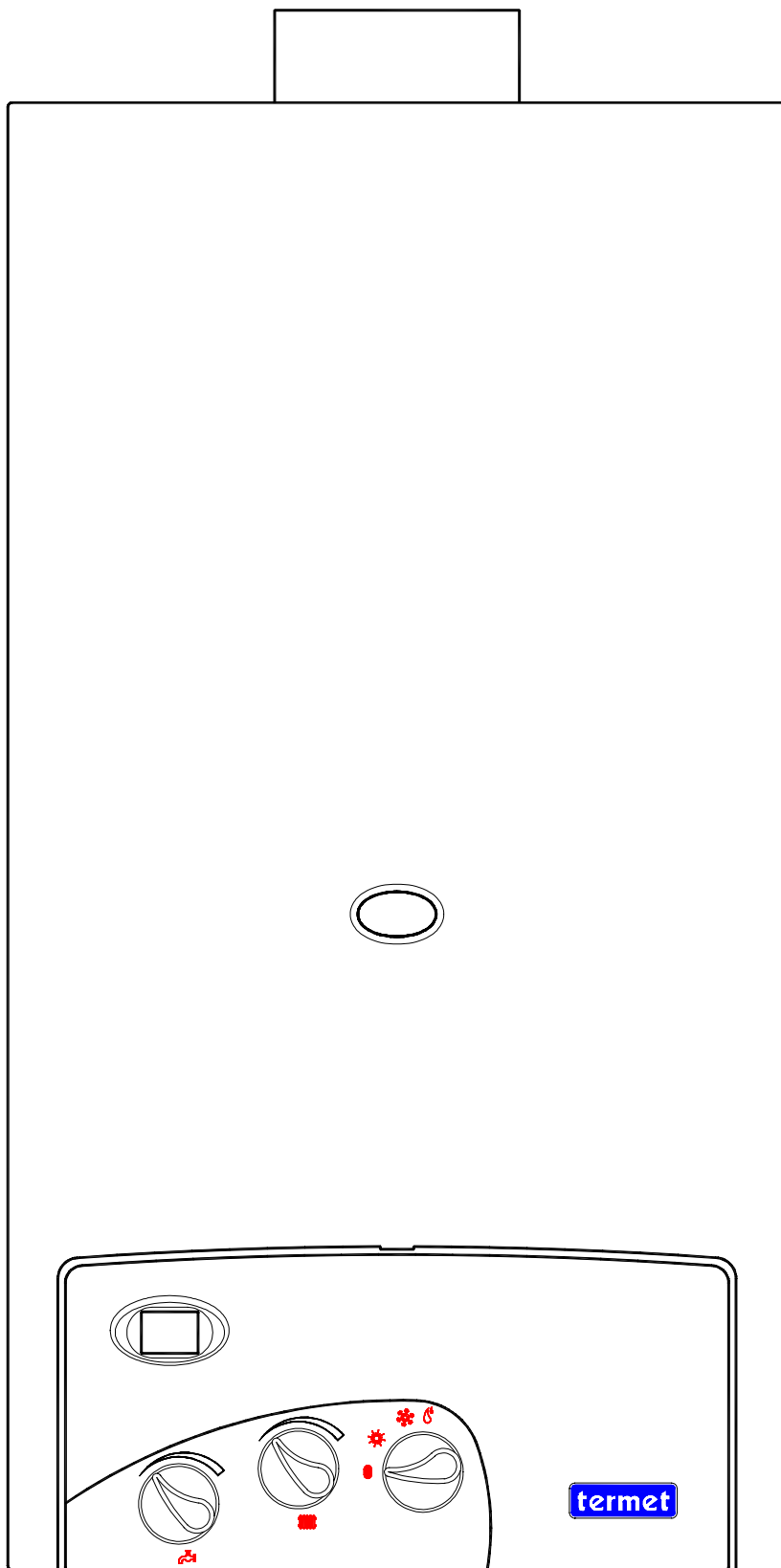

Widok ogólny kotła

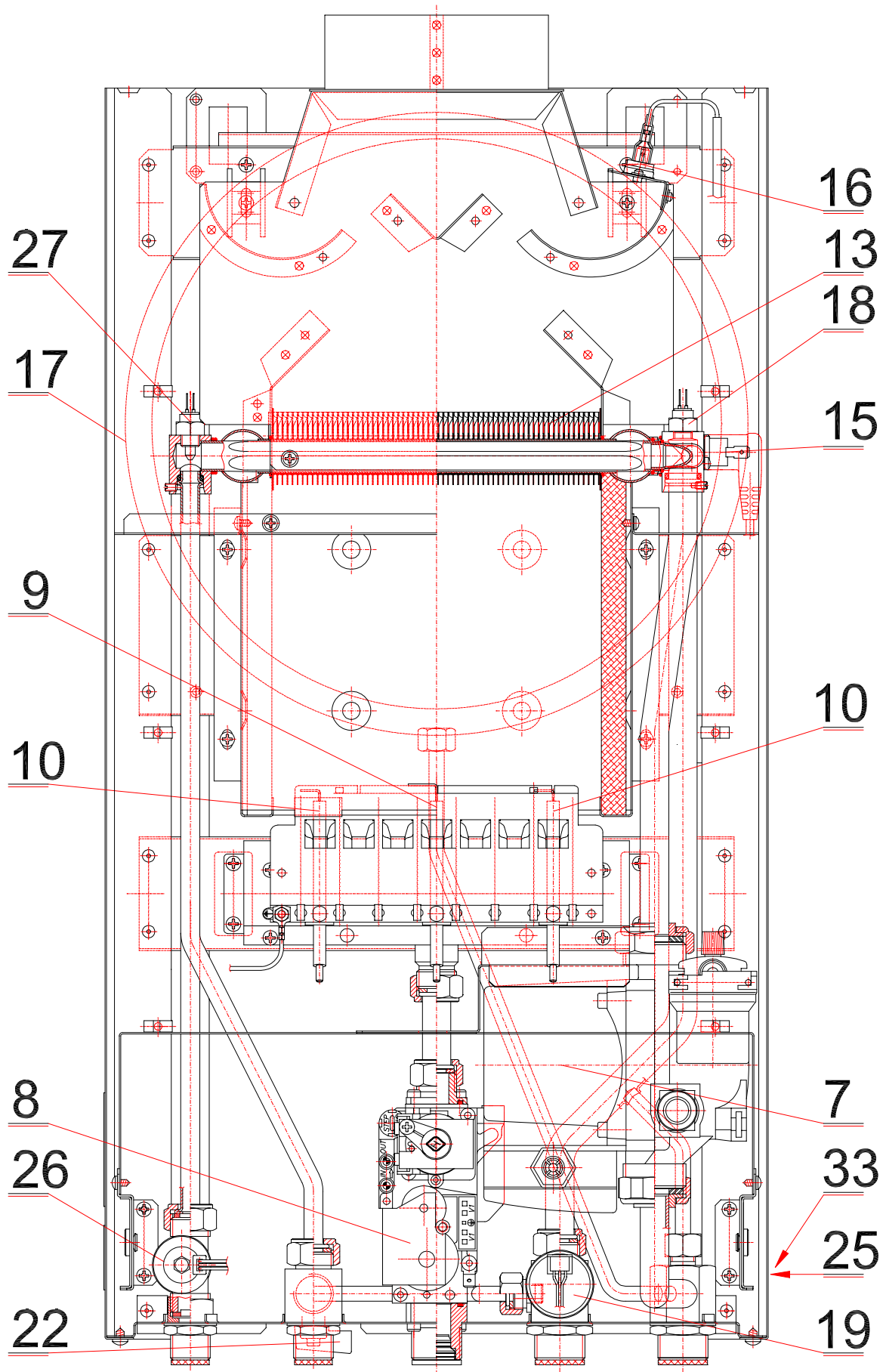

Podstawowe elementy kotła typ GCO-DP-14-00

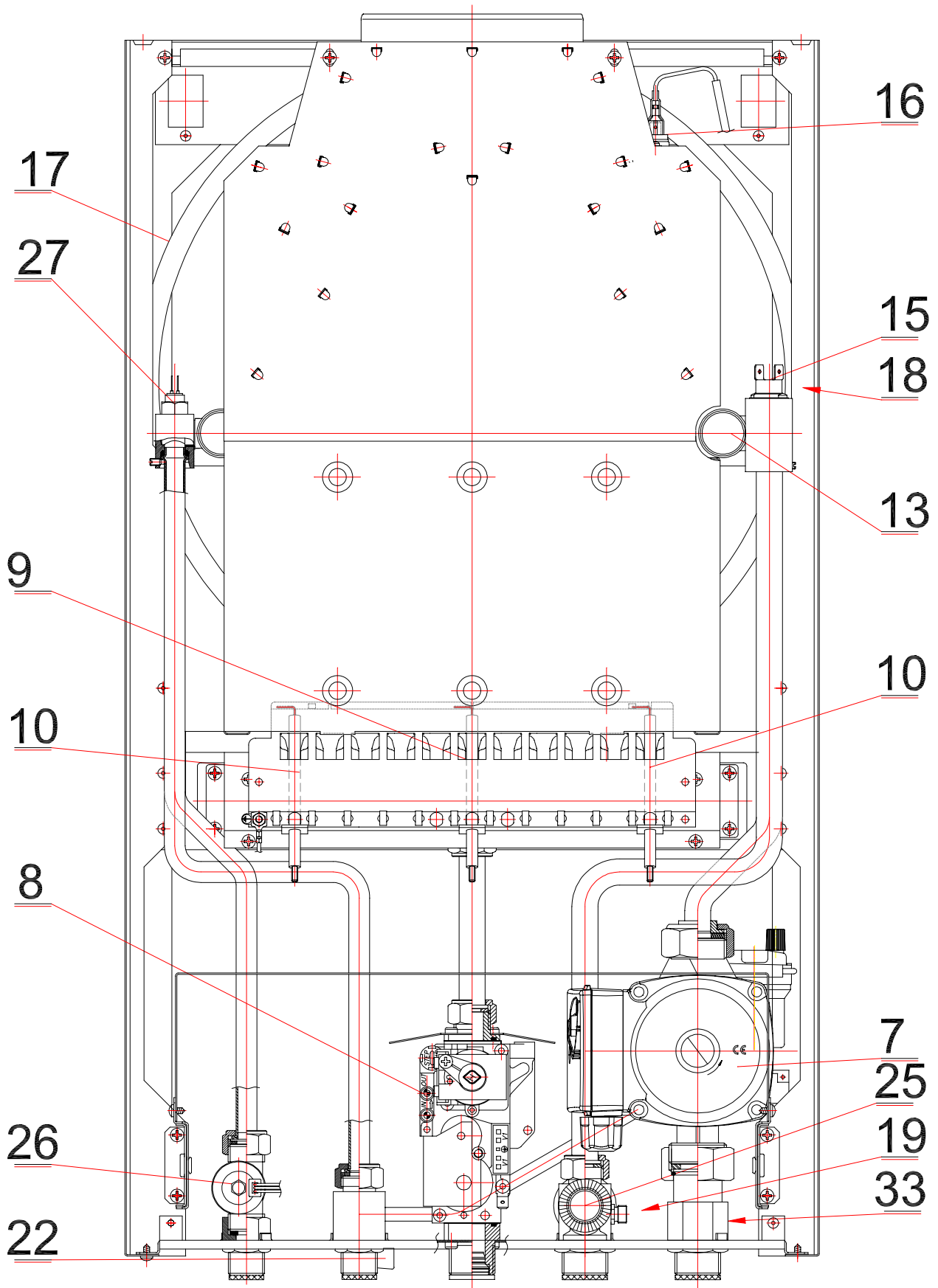

Podstawowe elementy kotła typ GCO-DP-21-05

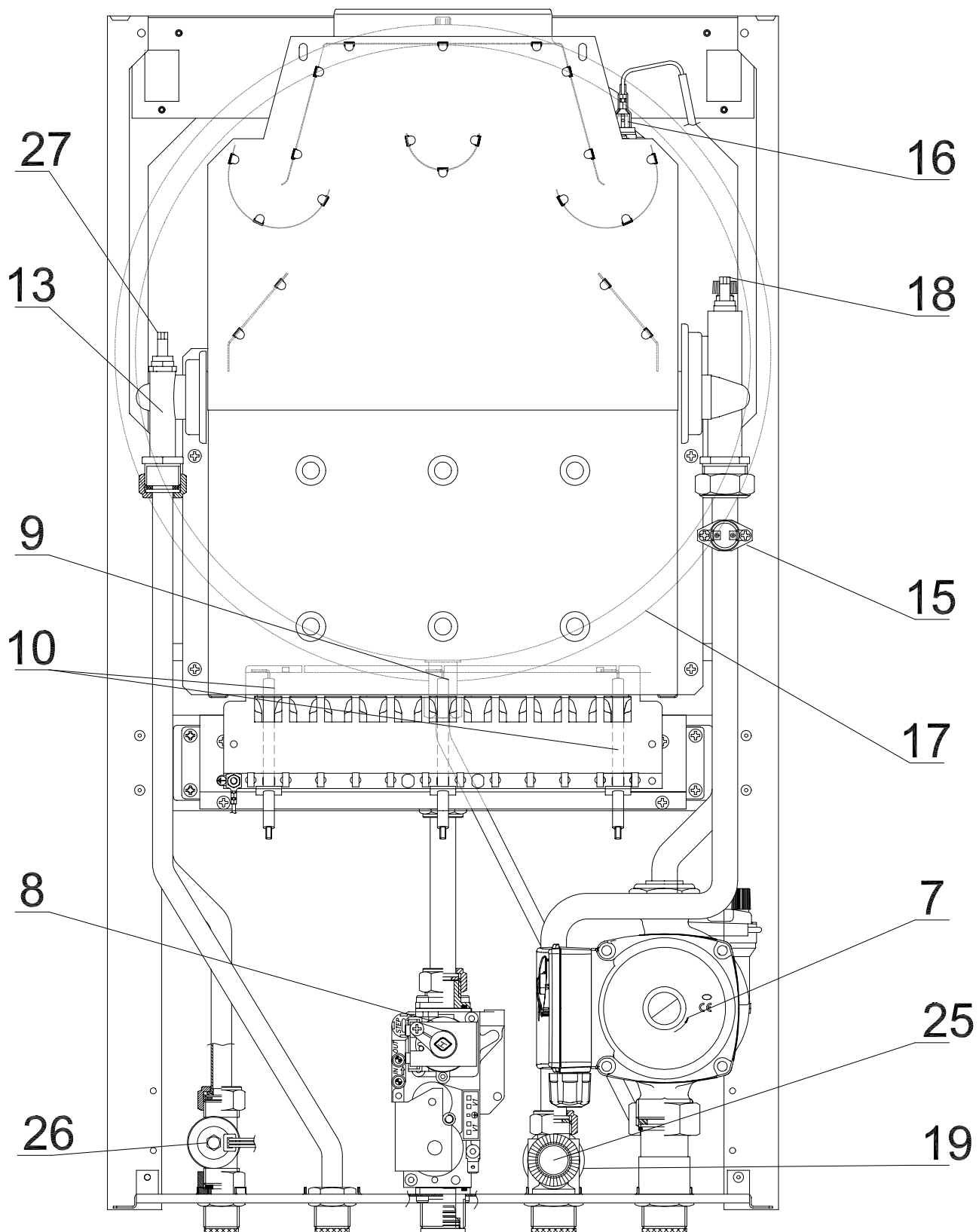

Podstawowe elementy kotła typ GCO-DP-21-23 i GCO-DP-29-26

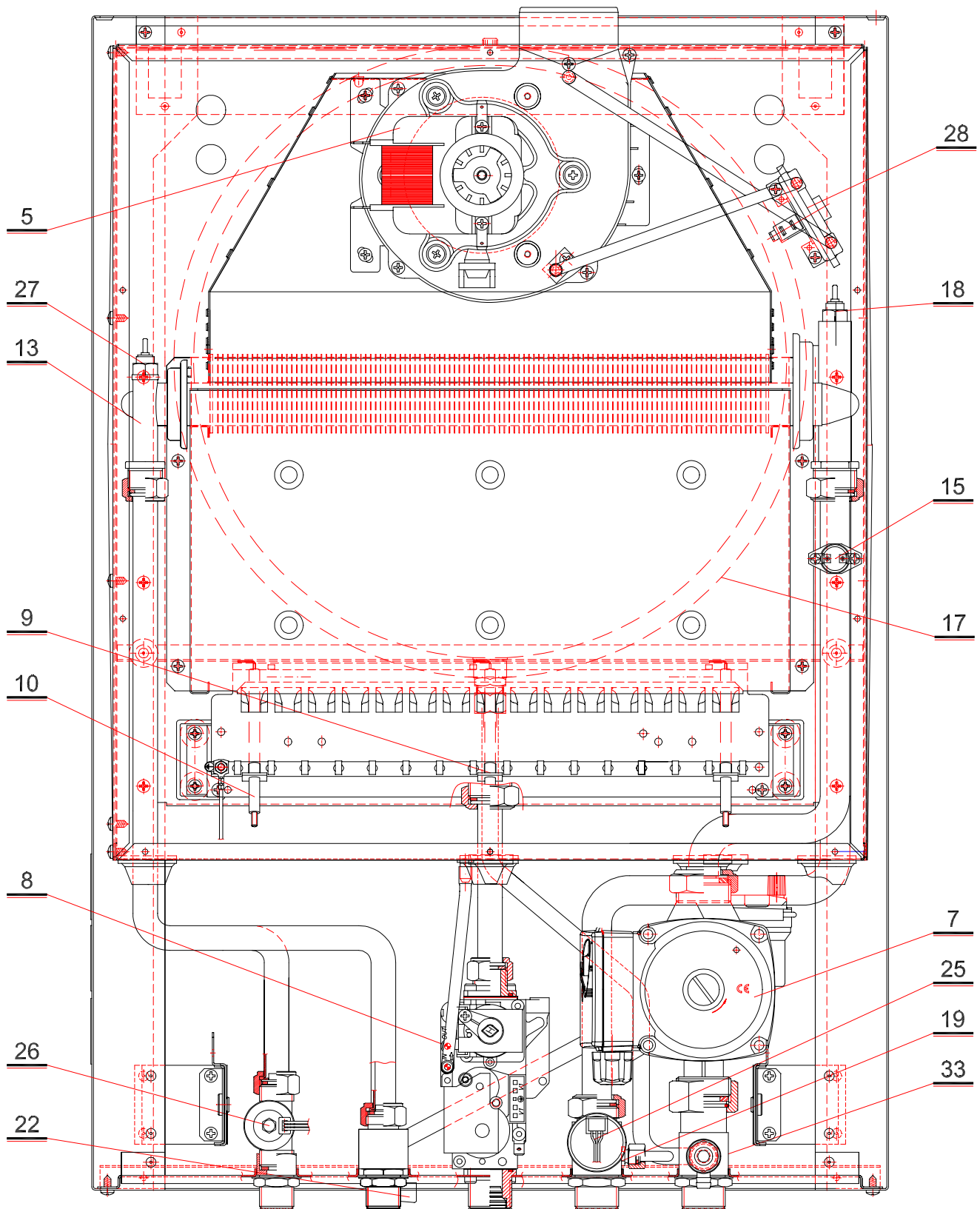

Podstawowe elementy kotła typ GCO-DP-29-36

Wykaz części zamiennych kotłów gazowych centralnego ogrzewania

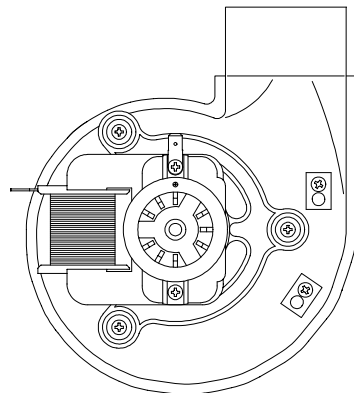
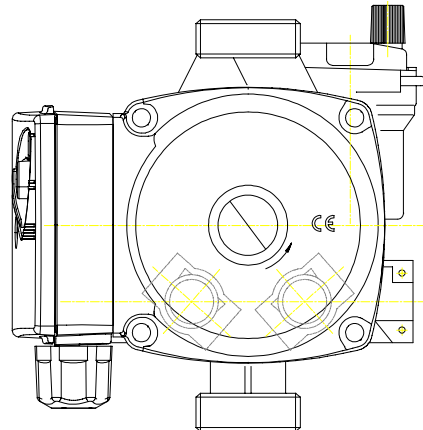
Lp	Poz. na rys. lub fotografii kotła	Nazwa zespołu (detalu)	Nr rysunku poprzedni	Nr rysunku (oznaczenie handlowe)	Ilość sztuk na wyrób	Zamontowano w kotle Miejsce zamontowania (uwagi)	Rysunek lub fotografia części zamiennej
1	2	3	4	5	6	7	8
1	5	Wentylator		450.90.00.00 Typ EV100/97/E18C firmy LN di NATALINI Dla kotłów produkowanych od X 2005r. typ EV-100M/G/C/108/E18CO firmy LN di NATALINI 950.10.06.00	1	GCO-DP-21-13	
				950.10.06.00 typ EV-100M/G/C/108/E18CO firmy LN di NATALINI	1	GCO-DP-29-36	
1	7	Pompa wodna		300.81.00.00 Typ RSL 15/6-3 Ku firmy Wilo lub 300.80.00.00 typ UPS15-60 CACAO firmy GRUNDFOS	1	GCO-DP-14-00 GCO-DP-21-05 GCO-DP-21-13 GCO-DP-21-23 GCO-DP-29-26 GCO-DP-29-36	

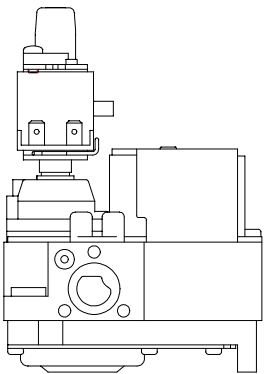
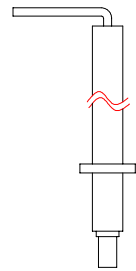
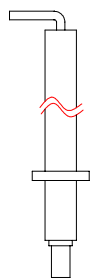
1	2	3	4	5	6	7	8
3	8	Zawór gazowy		900.13.00.00 Moduplus VK4105 firmy HONEYWELL	1	GCO-DP-14-00 GCO-DP-21-05 GCO-DP-21-13 GCO-DP-21-23 GCO-DP-29-26 GCO-DP-29-36	
4	9	Elektroda kontroli płomienia		850.00.11.00	1	GCO-DP-14-00 GCO-DP-21-05 GCO-DP-21-13 GCO-DP-21-23 GCO-DP-29-26 GCO-DP-29-36	
5	10	Elektroda zapłonowa	860.00.03.00	560.00.03.00	2	GCO-DP-14-00 GCO-DP-21-05 GCO-DP-21-23 GCO-DP-29-26 GCO-DP-29-36	
					1	GCO-DP-21-13 W produkcji do IX.2004r	
					2	GCO-DP-21-13 W produkcji od X.2004r	

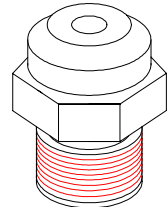
1	2	3	4	5	6	7	8	
6	Dysza palnika na gaz ziemny: 2E-G20-20mbar (GZ-50)			851.70.20.01	8	GCO-DP-14-00 oznaczenie 115		
				851.70.20.01	12	GCO-DP-21-05 oznaczenie 115		
				951.70.00.01	12	GCO-DP-21-13 oznaczenie 130		
				561.70.00.01	12	GCO-DP-21-23 oznaczenie 125		
				561.70.00.01	16	GCO-DP-29-26 oznaczenie 125		
				951.70.00.01 wersja eksportowa	16	GCO-DP-29-36 oznaczenie 130		
	Dysza palnika na gaz ziemny: 2E-G20-13mbar (GZ-50)				561.70.00.01	8		GCO-DP-14-00 oznaczenie 125
					561.70.00.01	12		GCO-DP-21-05 oznaczenie 125
					568.70.00.01	12		GCO-DP-21-13 oznaczenie 140
					002.04.01.01	12		GCO-DP-21-23 oznaczenie 135
					002.04.01.01	16		GCO-DP-29-26 oznaczenie 135
					568.70.00.01 wersja eksportowa	16		GCO-DP-29-36 oznaczenie 140

1	2	3	4	5	6	7	8
6		Dysza palnika na gaz ziemny: 2Lw-GZ410-20mbar (GZ-41,5)		951.70.00.01	8	GCO-DP-14-00 oznaczenie 130	
				568.70.00.01	12	GCO-DP-21-05 oznaczenie 140	
				568.70.00.01	12	GCO-DP-21-13 oznaczenie 140	
				568.70.00.01	12	GCO-DP-21-23 oznaczenie 140	
				568.70.00.01	16	GCO-DP-29-26 oznaczenie 140	
		Dysza palnika na gaz ziemny: 2Ls-GZ350-13mbar (GZ-35)		852.70.20.01	8	GCO-DP-14-00 oznaczenie 160	
				292.70.20.01	12	GCO-DP-21-05 oznaczenie 170	
				952.70.00.01	12	GCO-DP-21-13 oznaczenie 175	
				952.70.00.01	12	GCO-DP-21-23 oznaczenie 175	
				402.70.00.01	16	GCO-DP-29-26 oznaczenie 180	

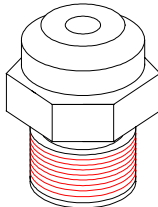
1	2	3	4	5	6	7	8
cd.6		Dysza palnika na gaz ziemny: 2Ln-GZ300-13mbar (GZ-30)		952.70.00.01	12	GCO-DP-21-05 oznaczenie 175	
				402.70.00.01	12	GCO-DP-21-13 oznaczenie 180	
				402.70.00.01	12	GCO-DP-21-23 oznaczenie 180	
				562.70.00.01	16	GCO-DP-29-26 oznaczenie 190	
		Dysza palnika na gaz skroplony 3PB/P-G30/G31 36 mbar (BiC)		563.70.00.01	8	GCO-DP-14-00 oznaczenie 75	
				563.70.00.01	12	GCO-DP-21-05 oznaczenie 75	
				953.70.00.01	12	GCO-DP-21-13 oznaczenie 82	
				953.70.00.01	12	GCO-DP-21-23 oznaczenie 82	
				953.70.00.01	16	GCO-DP-29-26 * oznaczenie 82	

*) Uwaga:

Przy zastosowaniu dyszy $\varnothing 0,82$ do gazów skroplonych 3P-G31 (Propan/C) i 3B/P-G30 (Propan-butan/B) w kotle GCO-DP-29-26 należy dokonać regulacji ciśnienia gazu wg poniższej tabeli:

	Parametry regulacyjne zespołu gazowego			
	Nominalne dopływowe ciśnienie gazu [kPa]	Ciśnienie gazu w palniku ustawiane na modulatorze zespołu gazowego		Ciś. gazu w palniku ustawiane na panelu sterującym kotła moc znamionowa [Pa]
		min [Pa]	max. [Pa]	
3P-G31 (Propan/C)	3.6	350	2465	2465
3B/P-G30 (Propan-Butan/B)		250	1950	1950

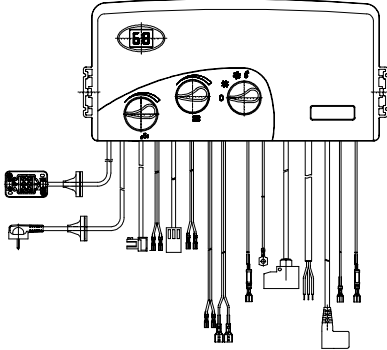
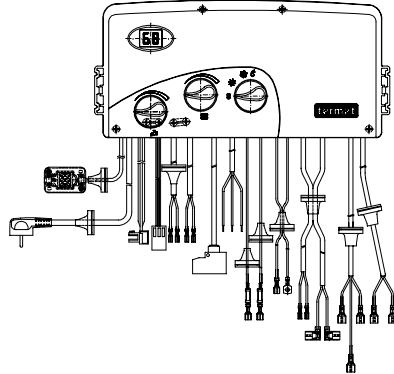
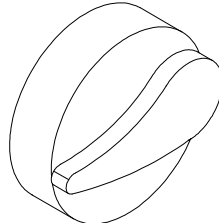

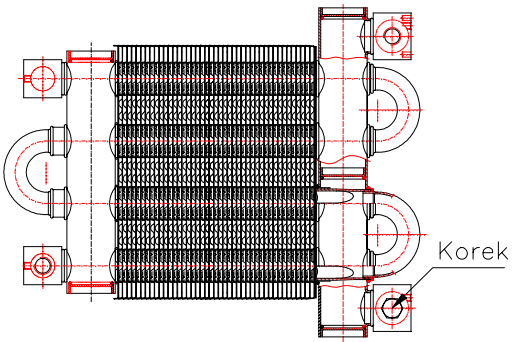
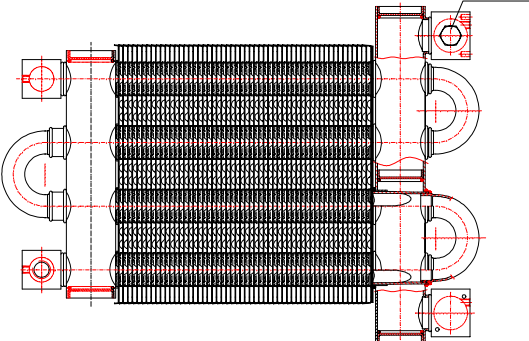
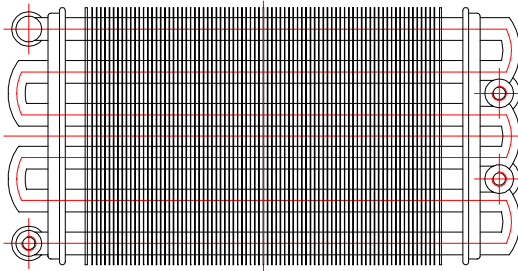
1	2	3	4	5	6	7	8
7		Panel sterowania		300.20.00.00	1	GCO-DP-14-00 GCO-DP-21-05 GCO-DP-21-23 GCO-DP-29-26	
8		Panel sterowania		450.20.00.00 obowiązuje do 30.09.2004r.	1	GCO-DP-21-13	
				450.21.00.00 obowiązuje od 01.10.2004r.		GCO-DP-21-13	
				750.20.00.00		GCO-DP-29-36	
9		Podzespół pokrętła		840.20.40.00	3	GCO-DP-14-00 GCO-DP-21-05 GCO-DP-21-13 GCO-DP-21-23 GCO-DP-29-26 GCO-DP-29-36 Wchodzi do panelu sterowania	

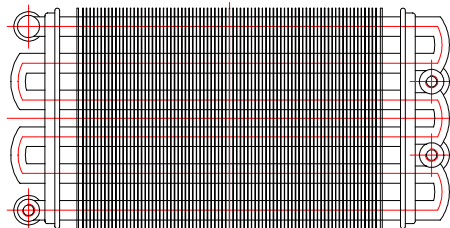
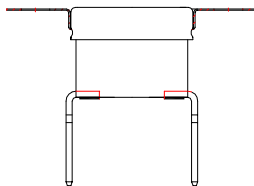
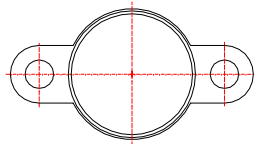
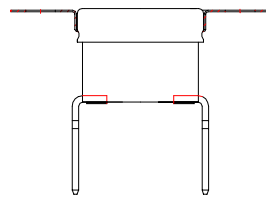
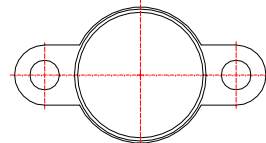
1	2	3	4	5	6	7	8
10	13	Wymiennik ciepła spaliny-woda		300.16.00.00	1	GCO-DP-14-00 Przy wymianie wymiennika w kotłach z dpowietrznikiem na wymienniku - ze złączki usunąć korek i w to miejsce przełożyć odpowietrznik	
				290.16.00.00	1	GCO-DP-21-05 Przy wymianie wymiennika w kotłach z dpowietrznikiem na wymienniku - ze złączki usunąć korek i w to miejsce przełożyć odpowietrznik	
				450.06.00.00 typ PRB17/501 firmy GIANNONI	1	GCO-DP-21-13 GCO-DP-21-23	

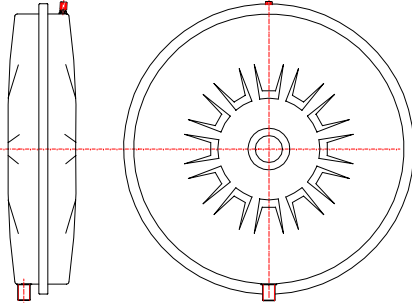
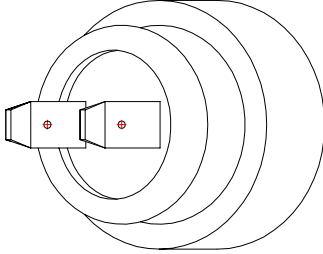
1	2	3	4	5	6	7	8
10	13	Wymiennik ciepła Spaliny-Woda		490.06.00.00 typ PRB24/501 firmy GIANNONI	1	GCO-DP-29-26 GCO-DP-29-36	
11	15	Ogranicznik temperatur y 95°C	860.70.21.00	560.70.21.00 lub	1	GCO-DP-14-00 GCO-DP-21-05 Osadzony na wymienniku ciepła spaliny-woda	
			860.71.21.00	560.71.21.00		GCO-DP-21-13 GCO-DP-21-23 GCO-DP-29-26 Osadzony na rurce wylotowej c.o.	
12	16	Ogranicznik temperatur y 65°C	860.71.22.00	560.70.22.00	1	GCO-DP-14-00 GCO-DP-21-05 GCO-DP-21-23 GCO-DP-29-26 Osadzony na kierownicy spalin w przerywaczu ciągu	 

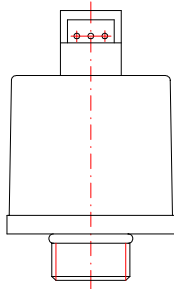
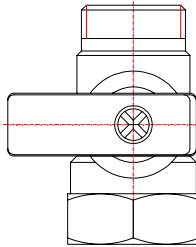
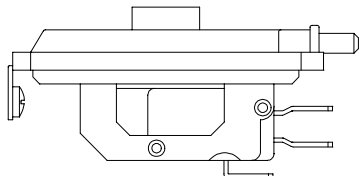

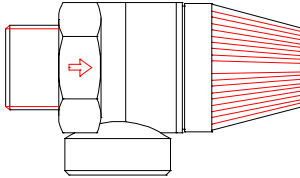
1	2	3	4	5	6	7	8
13	17	Naczynie wzbiornicze przeponowe (Zbiornik kompensacy jny)		900.50.00.00 kod 13A600FD00 firma Zilmet 4,5 litra	1	GCO-DP-14-00	
			510.50.00.00	560.57.00.00 Typ : 521-S6DT firma Zilmet 6 litrów		GCO-DP-21-05 GCO-DP-21-13 GCO-DP-21-23 GCO-DP-29-26 GCO-DP-29-36	
14	18 27	Czujnik temperatury NTC	590.91.00.00	560.91.00.00	1 + 1	GCO-DP-14-00 GCO-DP-21-05 GCO-DP-21-13 GCO-DP-21-23 GCO-DP-29-26 GCO-DP-29-36	

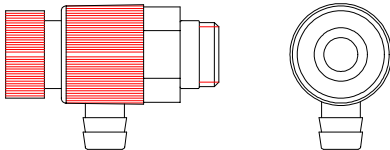
1	2	3	4	5	6	7	8
15	19	Przetwornik ciśnienia		<p>900.08.00.00</p> <p>typ Px500 art. PXTERMET000002 firmy SIKA</p> <p>900.28.00.00 typ. 505.91540 firmy HUBA</p>	1	<p>GCO-DP-14-00 GCO-DP-21-05 GCO-DP-21-13 GCO-DP-21-23 GCO-DP-29-26 GCO-DP-29-36</p>	
16	22	Zawór do napełniania		<p>560.41.00.00</p>	1	<p>GCO-DP-14-00 GCO-DP-21-05 GCO-DP-21-13 GCO-DP-21-23 GCO-DP-29-26 GCO-DP-29-36</p>	
17	23	Czujnik różnicy ciśnień	250.91.00.00	<p>560.94.00.00</p> <p>typ C6065FH 1292:2 firmy HONEYWELL</p>	1	<p>GCO-DP-21-13 GCO-DP-29-36</p>	

1	2	3		4	5	6	7
18	25	Zawór bezpieczeństwa		560.33.00.00 typ : 312 firma Caleffi	1	GCO-DP-14-00 GCO-DP-21-05 GCO-DP-21-13 GCO-DP-21-23 GCO-DP-29-26 GCO-DP-29-36	
19	26	Przetwornik przepływu wody użytkowej		950.05.00.00 typ : 312 firma Caleffi (bez przewodu)	1	GCO-DP-14-00 GCO-DP-21-05 GCO-DP-21-13 GCO-DP-21-23 GCO-DP-29-26 GCO-DP-29-36	
20	33	Zawór do opróżniania	860.42.00.00	560.45.00.00	1	GCO-DP-14-00 GCO-DP-21-05 <hr/> GCO-DP-21-13 GCO-DP-21-23 GCO-DP-29-26 GCO-DP-29-36	

1	2	3	4	5	6	7	8
21 cd 21		Komplet okładzin w tym: okładzina tylna okładzina boczna		300.50.20.00 920.50.00.03 300.50.00.02	1 kpl. 2 2	GCO-DP-14-00 Wchodzą do komory spalania	
		Komplet okładzin w tym: okładzina tylna okładzina boczna		290.11.00.00 290.10.00.01 290.10.00.12	1 kpl. 2 2	GCO-DP-21-05 Wchodzą do komory spalania	
		Komplet okładzin w tym: okładzina II okładzina I		450.00.21.00 450.00.10.03 450.00.10.02	1 kpl. 2 2	GCO-DP-21-13 GCO-DP-21-23 Wchodzą do komory spalania	
		Komplet okładzin w tym: okładzina II okładzina I		490.00.11.00 490.00.10.03 490.00.10.02	1 kpl. 2 2	GCO-DP-29-26 Wchodzą do komory spalania	

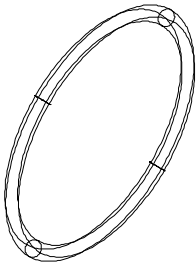
1	2	3	4	5	6	7	8
cd 21		Komplet okładzin w tym: okładzina III okładzina II okładzina I		750.00.11.00 490.00.10.03 750.00.10.03 490.00.10.02	1 kpl. 1 1 2	GCO-DP-29-36 Wchodzą do komory spalania	
22		Uszczelka fibrowa #2 x 15 x 6		300.00.00.13	3 4 2	GCO-DP-14-00 Uszczelnienie: -zaworu do napełniania z rurką -rurki napełniania -rurki by-passu GCO-DP-21-05 GCO-DP-29-36 Uszczelnienie: -naczynia wzbiorczego z rurką -zaworu do napełniania z rurką -rurki naczynia ze złączką powrotną c.o. -rurki napełniania z rurką zasilającą GCO-DP-21-13 GCO-DP-21-23 GCO-DP-29-26 Uszczelnienie: -naczynia wzbiorczego z rurką -rurki naczynia ze złączką powr. c.o.	

1	2	3	4	5	6	7	8
23		Pierścień uszczelniaj. Ø 9,3 x 2,4		300.00.00.20	2	GCO-DP-14-00 Uszczelnienie: -rury wody użytkowej z wymiennikiem	
24		Uszczelka Ø22,3 x 2,4		850.00.00.08	2	GCO-DP-14-00 GCO-DP-21-05 GCO-DP-21-13 GCO-DP-21-23 GCO-DP-29-26 GCO-DP-29-36 Uszczelnienie zespołu gazowego ze złączkami gazowymi	
25		Pierścień uszczelniaj. Ø 11,3 x 2,4		290.00.00.22	2	GCO-DP-21-05 Uszczelnienie: -rur wody użytkowej z wymyennikiem	

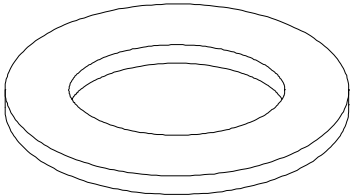
1	2	3	4	5	6	7	8
26		Pierścień uszczelniaj. Ø 14,3 x2,4		300.00.00.21	2	GCO-DP-14-00 GCO-DP-21-05 Uszczelnienie: -rury wodu grzewczej z wymiennikiem	
27		Uszczelka fibrowa ≠2x 18,4x10		560.00.00.29	3	GCO-DP-14-00 Uszczelnienie: -przetwornika przepływu w.u. -przetwornika przepływu w.u. -rury c.w.u.	
					3	GCO-DP-21-05 Uszczelnienie: -przetwornika przepływu w.u. -rury c.w.u. -korpusu zaworu zwrotnego	
					1	GCO-DP-21-13 GCO-DP-21-23 GCO-DP-29-26 Uszczelnienie: -przetwornika przepływu w.u.	

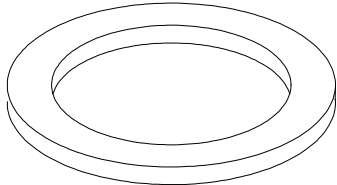
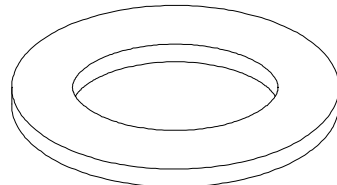

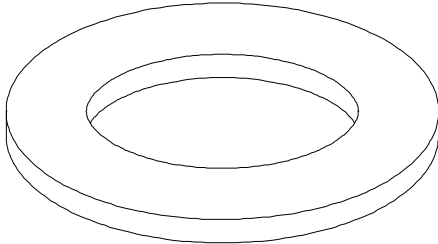
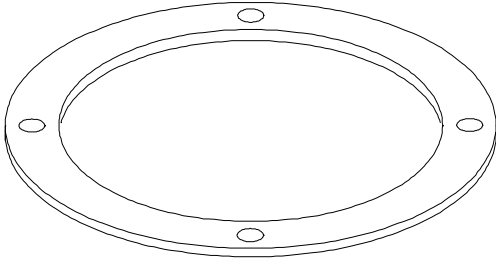
1	2	3	4	5	6	7	8
28		Uszczelka gambitowa ≠2x18,4x13		850.00.00.06	2	GCO-DP-14-00 GCO-DP-21-05 GCO-DP-21-13 GCO-DP-21-23 GCO-DP-29-26 Uszczelnienie: -palnika z rurą gazową -rury gazowej ze złączką	
29		Uszczelka fibrowa ≠2x18,4x13		850.00.00.05	1	GCO-DP-14-00 Uszczelnienie: -rury zasilającej ze złączką	
					2	GCO-DP-21-05 Uszczelnienie: -przetwornika przepływu ze złączką -rury zasilającej ze złączką	
					4	GCO-DP-21-13 GCO-DP-21-23 GCO-DP-29-26 GCO-DP-29-36 Uszczelnienie: -przetwornika przepływu ze złączką -rury zasilającej ze złączką -rury w.u. ze złączką	

1	2	3	4	5	6	7	8
30		Uszczelka fibrowa ≠2 x 24 x 16		560.00.00.30	2	GCO-DP-21-13 GCO-DP-21-23 GCO-DP-29-26 Uszczelnienie: -rury c.o. z wymiennikiem	
					3	GCO-DP-29-36 Uszczelnienie: -rury c.o. z wymiennikiem -rury c.o. ze złączką	
31		Uszczelka Ø105		950.10.00.12	1	GCO-DP-21-13 Uszczelnienie pokrywy w komorze spalania	

1	2	3	4	5	6	7
32		Uszczelki kotła GCO-DP-14-00 (zestaw naprawczy)		300.00.99.00	1	W skład zestawu naprawczego wchodzi : 1. Pierścień uszczelniający 300.00.00.20 Sztuk 2 2. Pierścień uszczelniający 300.00.00.21 Sztuk 2 3. Uszczelka fibrowa 300.00.00.13 Sztuk 3 4. Uszczelka 850.00.00.08 Sztuk 2 5. Uszczelka fibrowa 850.00.00.05 Sztuk 1 6. Uszczelka gambitowa 850.00.00.06 Sztuk 2 7. Uszczelka fibrowa 560.00.00.29 Sztuk 3
33		Uszczelki kotła GCO-DP-21-05 (zestaw naprawczy)		290.00.05.00	1	W skład zestawu naprawczego wchodzi : 1. Pierścień uszczelniający 290.00.00.22 Sztuk 2 2. Pierścień uszczelniający 300.00.00.21 Sztuk 2 3. Uszczelka fibrowa 300.00.00.13 Sztuk 2 4. Uszczelka 850.00.00.08 Sztuk 2 5. Uszczelka fibrowa 850.00.00.05 Sztuk 2 6. Uszczelka gambitowa 850.00.00.06 Sztuk 2 7. Uszczelka fibrowa 560.00.00.29 Sztuk 3
34		Uszczelki kotła GCO-DP-21-13 (zestaw naprawczy)		450.00.99.00	1	W skład zestawu naprawczego wchodzi : 1. Uszczelka fibrowa 300.00.00.13 Sztuk 2 2. Uszczelka 850.00.00.08 Sztuk 2 3. Uszczelka fibrowa 850.00.00.05 Sztuk 4 4. Uszczelka gambitowa 850.00.00.06 Sztuk 2 5. Uszczelka fibrowa 560.00.00.29 Sztuk 1 6. Uszczelka fibrowa 560.00.00.30 Sztuk 2 7. Uszczelka Ø105 950.10.00.12 Sztuk 1

1	2	3	4	5	6	7																																
35		Uszczelki kotła GCO-DP-21-23 (zestaw naprawczy)		480.00.99.00	1	<p>W skład zestawu naprawczego wchodzi :</p> <table> <tr> <td>1. Uszczelka fibrowa</td> <td>300.00.00.13</td> <td>Sztuk</td> <td>2</td> </tr> <tr> <td>2. Uszczelka</td> <td>850.00.00.08</td> <td>Sztuk</td> <td>2</td> </tr> <tr> <td>3. Uszczelka fibrowa</td> <td>850.00.00.05</td> <td>Sztuk</td> <td>4</td> </tr> <tr> <td>4. Uszczelka gambitowa</td> <td>850.00.00.06</td> <td>Sztuk</td> <td>2</td> </tr> <tr> <td>5. Uszczelka fibrowa</td> <td>560.00.00.29</td> <td>Sztuk</td> <td>1</td> </tr> <tr> <td>6. Uszczelka fibrowa</td> <td>560.00.00.30</td> <td>Sztuk</td> <td>2</td> </tr> </table>	1. Uszczelka fibrowa	300.00.00.13	Sztuk	2	2. Uszczelka	850.00.00.08	Sztuk	2	3. Uszczelka fibrowa	850.00.00.05	Sztuk	4	4. Uszczelka gambitowa	850.00.00.06	Sztuk	2	5. Uszczelka fibrowa	560.00.00.29	Sztuk	1	6. Uszczelka fibrowa	560.00.00.30	Sztuk	2								
1. Uszczelka fibrowa	300.00.00.13	Sztuk	2																																			
2. Uszczelka	850.00.00.08	Sztuk	2																																			
3. Uszczelka fibrowa	850.00.00.05	Sztuk	4																																			
4. Uszczelka gambitowa	850.00.00.06	Sztuk	2																																			
5. Uszczelka fibrowa	560.00.00.29	Sztuk	1																																			
6. Uszczelka fibrowa	560.00.00.30	Sztuk	2																																			
36		Uszczelki kotła GCO-DP-29-26 (zestaw naprawczy)		490.00.40.00	1	<p>W skład zestawu naprawczego wchodzi :</p> <table> <tr> <td>1. Uszczelka fibrowa</td> <td>300.00.00.13</td> <td>Sztuk</td> <td>2</td> </tr> <tr> <td>2. Uszczelka</td> <td>850.00.00.08</td> <td>Sztuk</td> <td>2</td> </tr> <tr> <td>3. Uszczelka fibrowa</td> <td>850.00.00.05</td> <td>Sztuk</td> <td>4</td> </tr> <tr> <td>4. Uszczelka gambitowa</td> <td>850.00.00.06</td> <td>Sztuk</td> <td>2</td> </tr> <tr> <td>5. Uszczelka gambitowa</td> <td>850.00.00.26</td> <td>Sztuk</td> <td>1</td> </tr> <tr> <td>6. Uszczelka fibrowa</td> <td>560.00.00.30</td> <td>Sztuk</td> <td>3</td> </tr> <tr> <td>7. Uszczelka gumowa</td> <td>860.00.00.16</td> <td>Sztuk</td> <td>2</td> </tr> <tr> <td>8. Uszczelka fibrowa</td> <td>520.00.00.16</td> <td>Sztuk</td> <td>1</td> </tr> </table>	1. Uszczelka fibrowa	300.00.00.13	Sztuk	2	2. Uszczelka	850.00.00.08	Sztuk	2	3. Uszczelka fibrowa	850.00.00.05	Sztuk	4	4. Uszczelka gambitowa	850.00.00.06	Sztuk	2	5. Uszczelka gambitowa	850.00.00.26	Sztuk	1	6. Uszczelka fibrowa	560.00.00.30	Sztuk	3	7. Uszczelka gumowa	860.00.00.16	Sztuk	2	8. Uszczelka fibrowa	520.00.00.16	Sztuk	1
1. Uszczelka fibrowa	300.00.00.13	Sztuk	2																																			
2. Uszczelka	850.00.00.08	Sztuk	2																																			
3. Uszczelka fibrowa	850.00.00.05	Sztuk	4																																			
4. Uszczelka gambitowa	850.00.00.06	Sztuk	2																																			
5. Uszczelka gambitowa	850.00.00.26	Sztuk	1																																			
6. Uszczelka fibrowa	560.00.00.30	Sztuk	3																																			
7. Uszczelka gumowa	860.00.00.16	Sztuk	2																																			
8. Uszczelka fibrowa	520.00.00.16	Sztuk	1																																			
37		Uszczelki kotła GCO-DP-29-36 (zestaw naprawczy)		750.00.40.00	1	<p>W skład zestawu naprawczego wchodzi :</p> <table> <tr> <td>1. Uszczelka fibrowa</td> <td>300.00.00.13</td> <td>Sztuk</td> <td>4</td> </tr> <tr> <td>2. Uszczelka</td> <td>850.00.00.08</td> <td>Sztuk</td> <td>2</td> </tr> <tr> <td>3. Uszczelka fibrowa</td> <td>850.00.00.05</td> <td>Sztuk</td> <td>4</td> </tr> <tr> <td>4. Uszczelka gambitowa</td> <td>850.00.00.06</td> <td>Sztuk</td> <td>1</td> </tr> <tr> <td>5. Uszczelka gambitowa</td> <td>560.00.00.26</td> <td>Sztuk</td> <td>1</td> </tr> <tr> <td>6. Uszczelka fibrowa</td> <td>560.00.00.30</td> <td>Sztuk</td> <td>3</td> </tr> <tr> <td>7. Uszczelka gumowa</td> <td>860.00.00.16</td> <td>Sztuk</td> <td>2</td> </tr> <tr> <td>8. Uszczelka fibrowa</td> <td>520.00.00.16</td> <td>Sztuk</td> <td>1</td> </tr> </table>	1. Uszczelka fibrowa	300.00.00.13	Sztuk	4	2. Uszczelka	850.00.00.08	Sztuk	2	3. Uszczelka fibrowa	850.00.00.05	Sztuk	4	4. Uszczelka gambitowa	850.00.00.06	Sztuk	1	5. Uszczelka gambitowa	560.00.00.26	Sztuk	1	6. Uszczelka fibrowa	560.00.00.30	Sztuk	3	7. Uszczelka gumowa	860.00.00.16	Sztuk	2	8. Uszczelka fibrowa	520.00.00.16	Sztuk	1
1. Uszczelka fibrowa	300.00.00.13	Sztuk	4																																			
2. Uszczelka	850.00.00.08	Sztuk	2																																			
3. Uszczelka fibrowa	850.00.00.05	Sztuk	4																																			
4. Uszczelka gambitowa	850.00.00.06	Sztuk	1																																			
5. Uszczelka gambitowa	560.00.00.26	Sztuk	1																																			
6. Uszczelka fibrowa	560.00.00.30	Sztuk	3																																			
7. Uszczelka gumowa	860.00.00.16	Sztuk	2																																			
8. Uszczelka fibrowa	520.00.00.16	Sztuk	1																																			

WERSJA EKSPORTOWA

L.p.		Nazwa zespołu (detalu)	Nr rysunku poprzedni	Nr rysunku (oznaczenie handlowe)	Ilość sztuk na wyrób	Zamontowano w kotle Miejsce zamontowania (uwagi)	Rysunek lub fotografia części zamiennej
1	2	3	4	5	6	7	8
38		Płytki zapalacza		53702 firmy TESTER 2 - elektrody zapalające, 1 - elektroda kontroli płom.	1	MiniTerm turbo MaxiTerm turbo MicroTerm MiniTerm MaxiTerm w Panelach sterowania typ 450.21.00.00 750.20.00.00 300.20.00.00	
				53502 firmy TESTER 1 - elektroda zapalająca, 1 - elektroda kontroli płom.		MiniTerm turbo w Panelach sterowania typ 450.20.00.00	
39		Płytki sterująca		55101 firmy TESTER	1	MiniTerm turbo MaxiTerm turbo w Panelach sterowania typ 450.20.00.00 450.21.00.00 750.20.00.00	
				53401 firmy TESTER		MicroTerm MiniTerm MaxiTerm w Panelach sterowania typ 300.20.00.00	